

ROOF BOX

CLIO

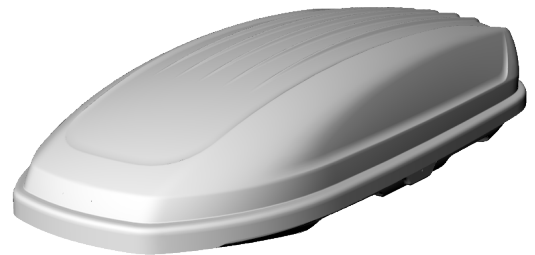

The smartest gear up for your outdoor life.

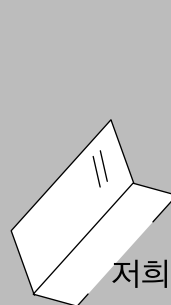

저희 제품을 이용해 주셔서 감사합니다.

설치전 반드시 본 메뉴얼을 읽어 주십시오
메뉴얼과 다른 방법으로 설치 하거나 제품을
임의로 변경하지 마십시오

제조원 : 주식회사 케이에이치테크
KH-TECH Co.,Ltd.

경기도 시흥시 협력로 74
Tel : +82 31 431 2223 / 7773
Fax : +82 31 497 2056
E-mail : master@kphoto.co.kr

74, HYEOMNYEOK-RO, SIHEUNG-SI,
GYEONGGI-DO, KOREA

PARTS(구성품)

	부품명		Q'TY	✓
1		ROOF-BOX	1EA	
2		GRASP SYSTEM	4EA	
3		그물망	1EA	
4		벨트	2EA	
5		열쇠	2EA	
6		설명서	1EA	

✓ 구성품이 맞는지 체크하세요

memo

캐리어 장착

MIN
600

MAX
750

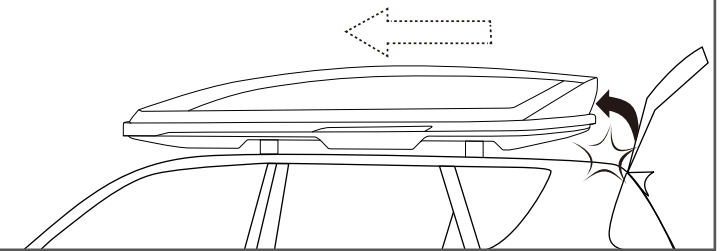
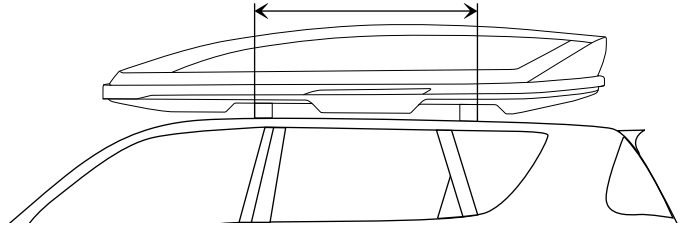
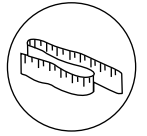

GRASP SYSTEM
체결부품(×4EA)

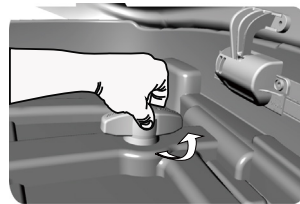
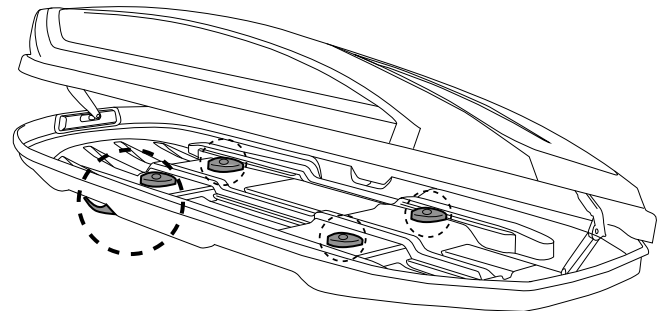
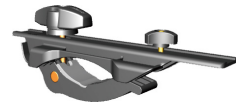

① 노브핸들을 느슨하게 풀어 줍니다.

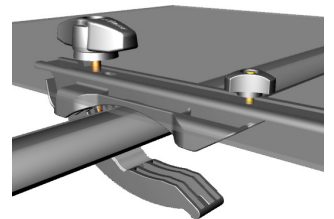

② 그래스프시스템 하부를 벌려 기본바에 걸어줍니다.

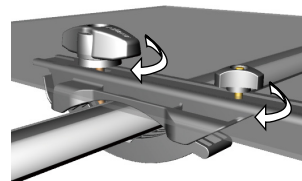

③ 노브핸들을 조여줍니다.

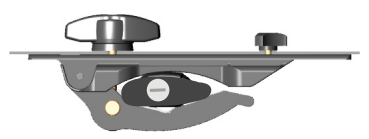

④ 밀림이 없는지 확인합니다.

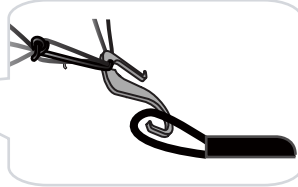
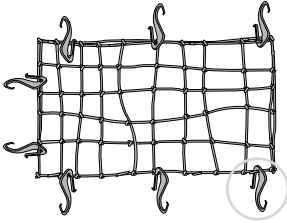
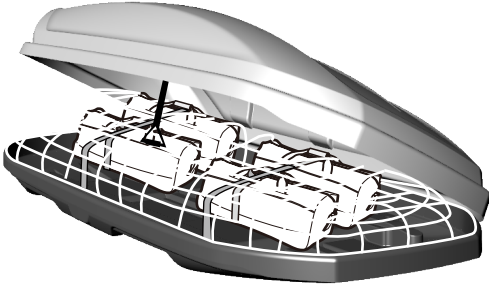

루프박스에 물건을 적재시 박스안에 있는 그물망과 벨트를 사용하여 단단히 고정을 시켜주십시오.

1. 그물망을 덮어줍니다.
2. 벨트로 고정을 시켜줍니다.

반드시 주행 전 올바르게 적재되었는지 확인하십시오. 적재과실로 인한 적재물의 유실 및 파손은 보상하지 않습니다.

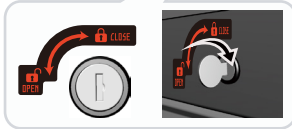
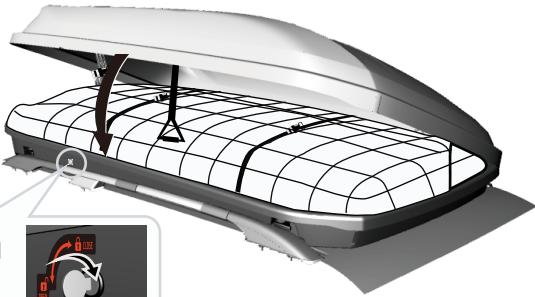

장착이 완료되면 키를 90°로 완전히 돌려 잠그어 줍니다.

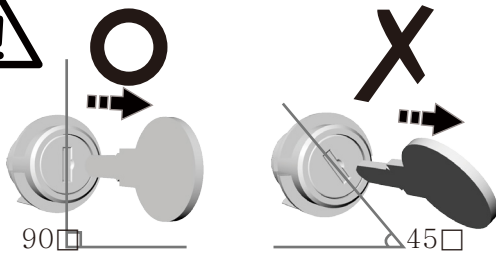

루프박스의 잠금장치는 주행중 상판의 열림을 방지하기 위하여 2중 잠금구조로 설계되어 있습니다.

※ 2중 잠금구조?

45°에서 열쇠가 빠질수 있으나, 잠금장치가 완전히 잠긴 것이 아닙니다. 반드시 90°까지 돌려 잠겼는지 확인하시고 주행하십시오.



주의사항

max 50kg

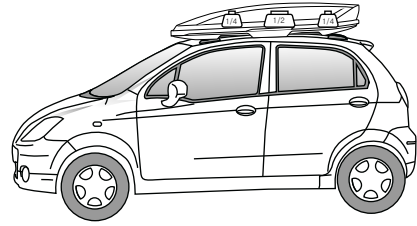

max 100kg

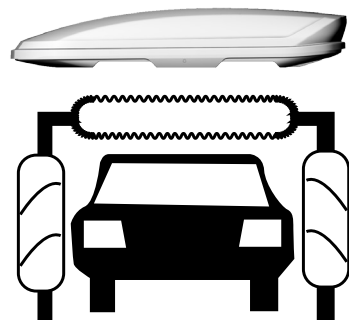
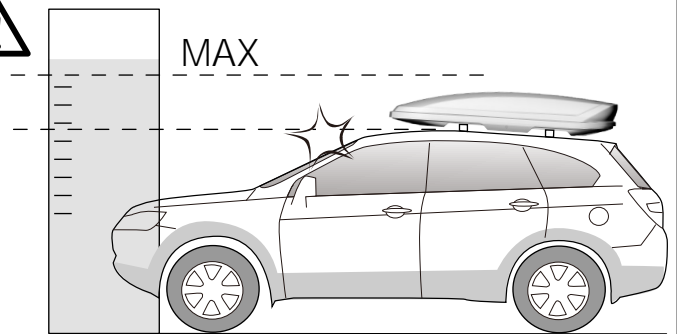
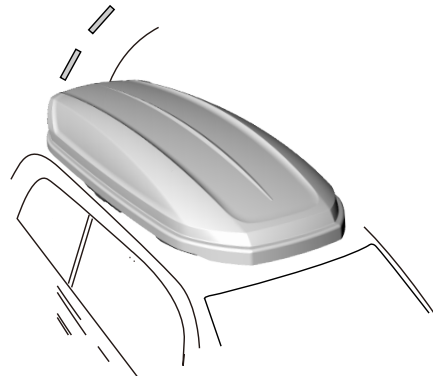
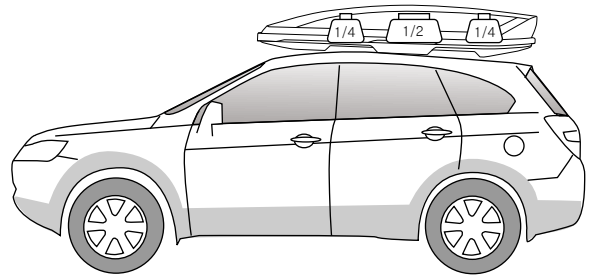

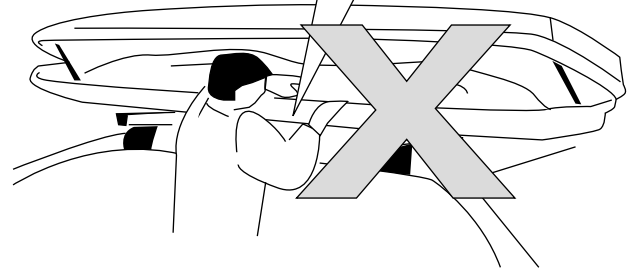
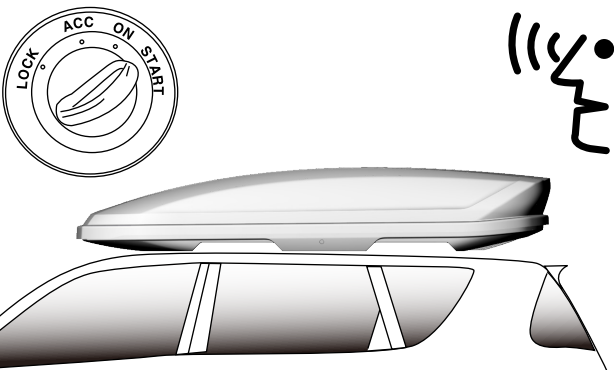
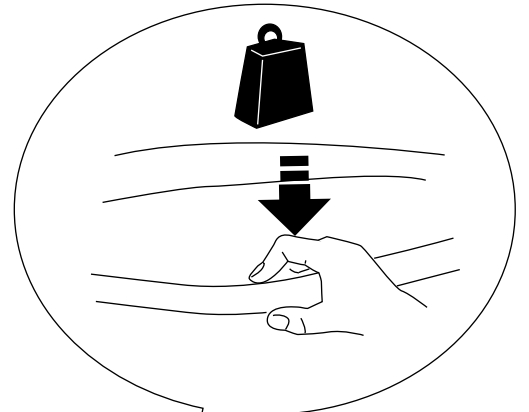
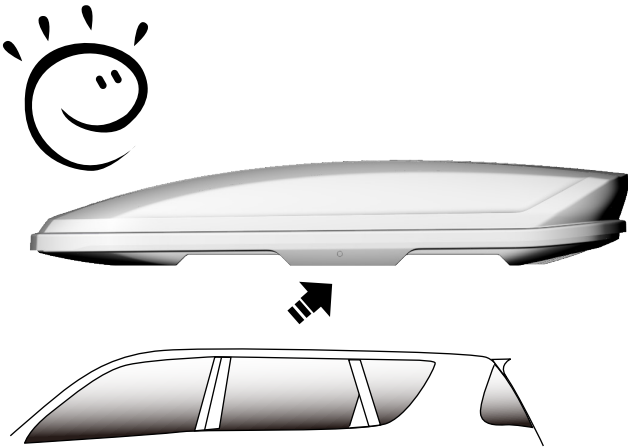
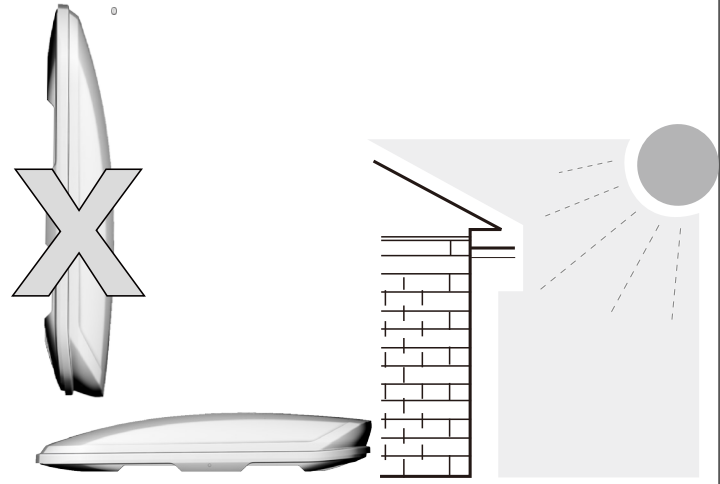
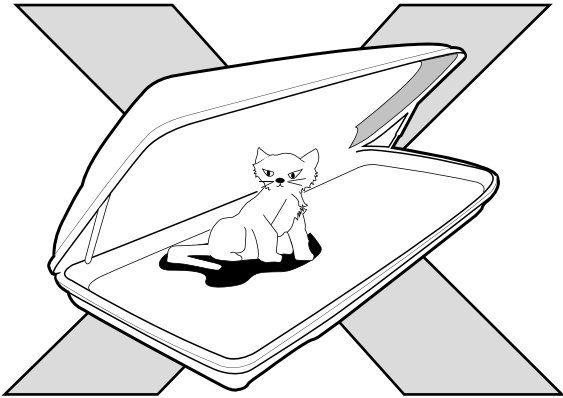
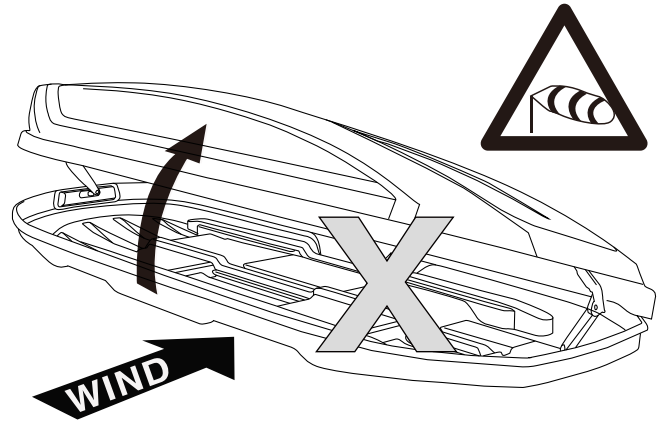
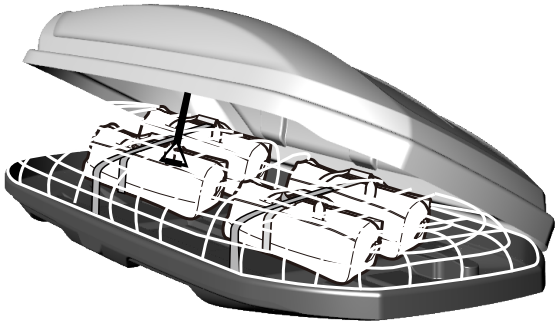

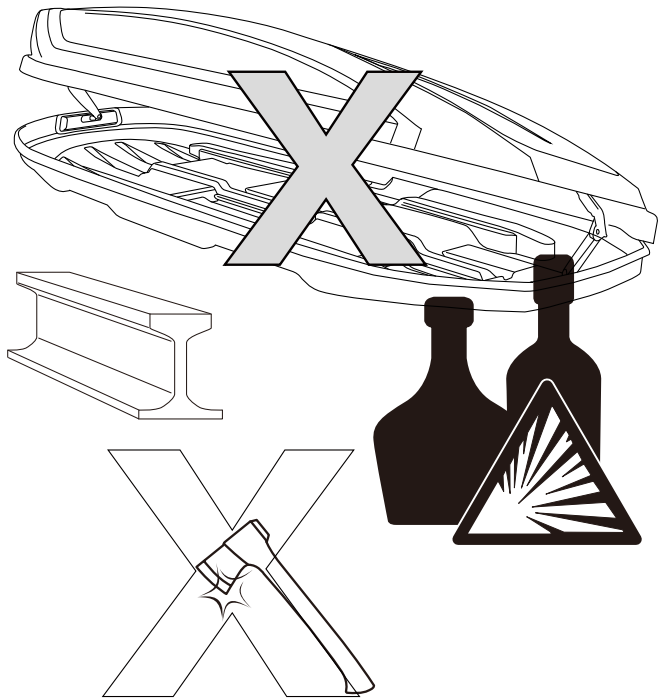
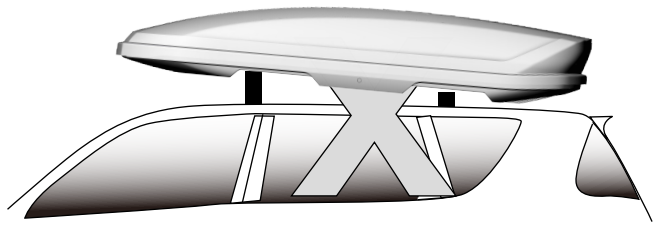
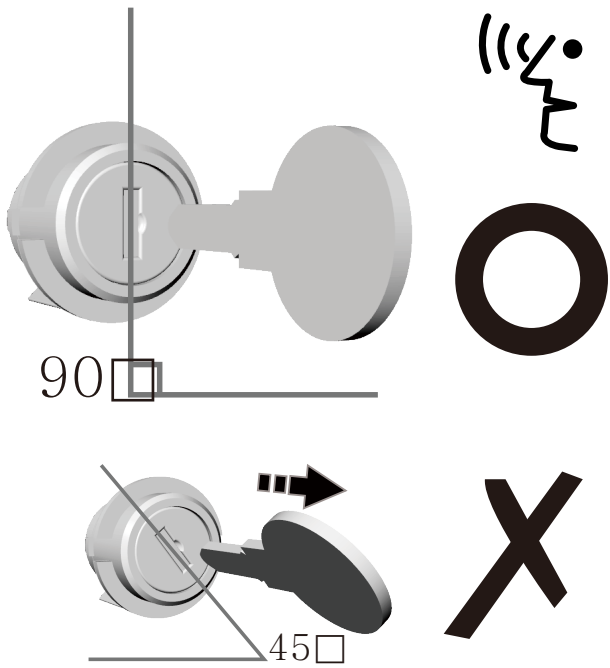
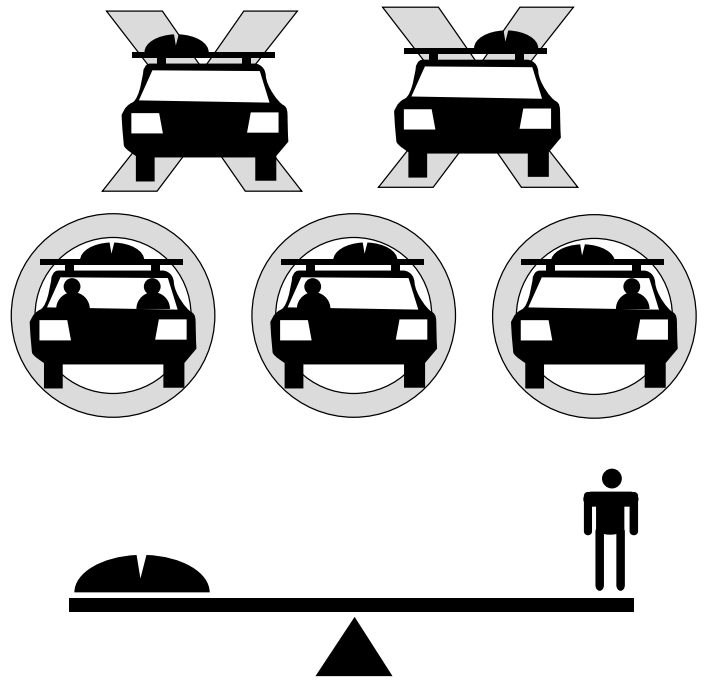
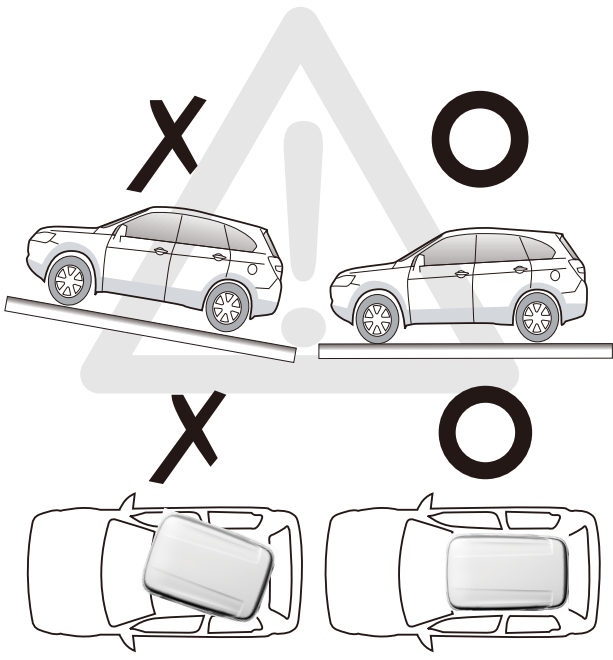

MEMO



캐리어 장착 안전 수칙

1. 장착 설명서를 참고하여 필요한 부품이 모두 있는지 먼저 확인합니다.(장착설명서 p2 참조)
2. 차량과 제품이 접촉되는 부위를 장착 전에 깨끗하게 닦아 냅니다.
3. 장착설명서의 장착방법과 정확한 순서대로 장착합니다.
(즉, 1-2-3 등의 순서에 따라)
4. 장착할 때마다 루프박스와 기본바가 지붕에 단단히 고정되어 있는지 확인해야 합니다.
5. 제품의 조립세트와 캐리어 본체의 변경 및 본생산자의 순정품이 아닌 다른 부속품과 추가장비를 사용하여 발생하는 사고나 파손에 대해서는 생산자는 제품 보증과 이에 대한 배상책임이 없습니다.



캐리어 유지 보수

1. 제품은 항상 점검하고 마모되거나 결함이 있는 부품은 즉시 교체해야 합니다.
2. 루프박스와 기본바는 특히 겨울철에 청결상태 및 유지보수에 더욱 유의해야 합니다.
3. 볼트, 너트, 잠금장치는 정기적으로 윤활해 주어야 합니다.
4. 캐리어를 사용하지 않을 경우에는 차량에서 루프박스와 기본바를 탈착해야 하며, 캐리어를 차량에서 떼어낼 경우 모든 부품들은 안전하게 보관해야 합니다.



제품 보증

당사는 고객여러분의 요청에 보다 신속하게 최상의 서비스를 제공하기 위해 노력하겠습니다.

- ◆ 보증기간은 구입일로부터 1년간입니다.
- ◆ 설치시에 이상이 발견되거나 정상적인 사용중에 고장이 발생할 경우 보증기간 이내에는 무상으로 수리해 드립니다.
- ◆ 보증기간이내라 하더라도 사용자의 부주의로 인하거나 천재 지변에 의한 고장은 보증범위에서 제외되며 실비의 부품대와 수리비가 청구될수 있습니다.
- ◆ 임의로 제품을 변경하거나 본 매뉴얼에 준하지 않는 장착이나 사용조건에서 발생한 사항은 어떠한 경우에도 당사에서 책임지지 않습니다.



주의 사항

- 주행시에는 반드시 키를 잠그십시오.
- 주행 전과 주행 후에는 바와 루프박스 고정 및 잠금상태를 확인하여 주십시오.
- 루프박스의 최대허용중량은 65kg이나 차량 지붕의 최대 허용하중을 고려하여 적재하시고 적재중량 초과로 인한 사고 및 피해는 당사에서 책임지지 않습니다.
- 안전속도를 유지하고 급출발, 급회전, 급정지시 위험하오니 주의를 기울여 주십시오. 특히, 급회전하거나 도로상태가 열악한 도로, 강풍, 역풍을 받을 경우는 위험 할 수 있으니 속도를 줄여 안전 운행 하십시오.
- 루프박스 장착 후 주행속도는 110Km이하로 주행하여 주십시오.
- 캐리어 탈, 부착 및 화물의 하역은 평평한 장소에서 공간을 충분히 확보하여야 하며 엔진을 정지시키고, 사이드브레이크를 걸고 기어를 중립 또는 파킹위치로 하고 하역하십시오.
- 볼트를 자주 조여 주십시오. 오랜기간 방치해 두면 이물질 등이 부착되어 움직이지 않을 경우가 있습니다
- 캐리어를 제거한 상태로 보관할 경우에는 깨끗하게 청소하고, 물기없는 장소에 보관하십시오.
- 개폐시에는 반드시 한쪽만 개폐하십시오.
(동시 양쪽 개폐시 파손 위험)
- 루프박스를 청소하실 때 화공약품은 사용하지 마십시오.
- 루프박스를 잠그실때는 열쇠가 90°로 완전히 잠겼는지 확인하십시오.
(루프박스는 2중 잠금구조로 45°에서 열쇠가 빠집니다.
반드시 90°까지 잠겼는지 확인하시고 주행하십시오.)
- 기타. 본매뉴얼에 명시된 제반 안전수칙을 지켜 주십시오.



최고속도는 110Km/h이하로 확보하고 급출발, 급회전, 급정지시 위험하오니 주의를 바라며, 특히 급회전하거나 도로 상태가 열악한 도로, 강풍, 역풍을 받을 경우는 위험할 수 있으니 속도를 줄여 안전 운행 하십시오.

Recommends a maximum speed is 110Km/h.
And please be careful fast start, curve and stop.
Especially, for the safety driving, slow the speed such as fast curve and start, bad condition of the load, hard and back wind.

루프박스를 구입해 주셔서 감사합니다.
본 제품을 사용하기 전에 본 취급설명서를 반드시 읽어 안전하고 유용하게 사용하여 주십시오. 또한, 취급후에도 필요한 경우에 대비하여 장기간 보관해주시기 바랍니다.

Before installation of our product, please read carefully "How to use" for using safely and usefully. Also, Please keep this manual well, as it should be using whenever you install.